



**КАТАЛОГ ОБОРУДОВАНИЯ
КОМПАНИИ ООО «ВЭЛТЕКС»**

**ПРОИЗВОДСТВО, ПОСТАВКА
И СЕРВИСНОЕ ОБСЛУЖИВАНИЕ
КОМПРЕССОРНОГО ОБОРУДОВАНИЯ**



 welltechs.ru

 вэлтекс.рф

 info@welltechs.ru

 +7 (800) 5555-278

СОДЕРЖАНИЕ

Введение	03
О компании	04
Отрасли обслуживания	05
Вэлтекс - это	08
Преимущества	10
Новые технологии	12
Патенты	13
Ценности	14
Процесс взаимодействия	15
Мы производим	16
Технологии разделения газов	18
Генераторы азота	20
• Мембранные газоразделительные модули (МГМ)	20
• Генераторы короткоциклового адсорбции (КЦА)	21
Блочно-модульные азотные станции	22
Передвижные азотные станции	23
Азотные станции на общей раме	24
Азотные станции на открытой площадке	25
Воздушные станции	26
Винтовые компрессоры	28
Поршневые компрессоры	30
Технические характеристики компрессоров	32
Смазочные материалы	35
Технические характеристики компрессоров	36
Сервисная служба	38
Сервисное обслуживание компрессоров	39
Диагностика компрессоров, компрессорного оборудования	41
Модернизация азотных компрессорных станций и пневмоаудит	42
Пусконаладочные работы компрессорных установок	43
Автоматизация и синхронизация оборудования	44
Проектирование и инжиниринг	45
Наши партнеры	46

ВВЕДЕНИЕ



Каталог компании **Вэлтекс** поможет подобрать необходимое компрессорное и газоразделительное оборудование. **ООО «Вэлтекс»** предлагает широкий выбор оборудования от компрессоров малой мощности, передвижных азотных станций до пневмолиний и сложных конструкторских решений.

Основные направления деятельности компании Вэлтекс

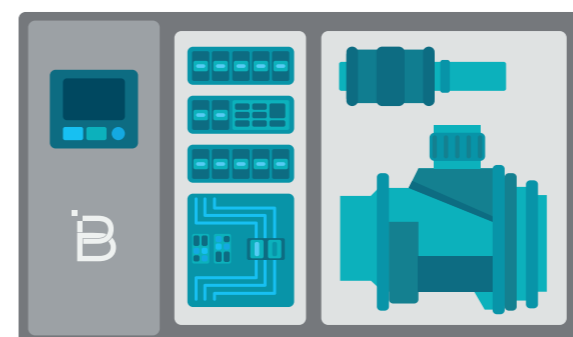

Производство азотных и воздушных станций

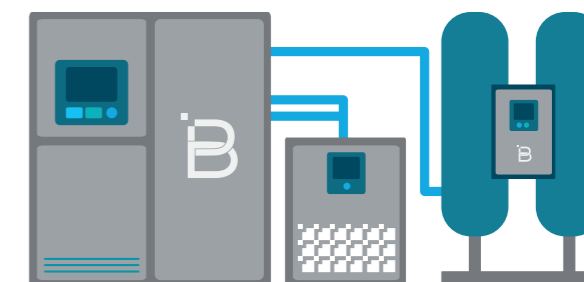

Проектирование и инжиниринг пневмолиний для разных отраслей промышленности

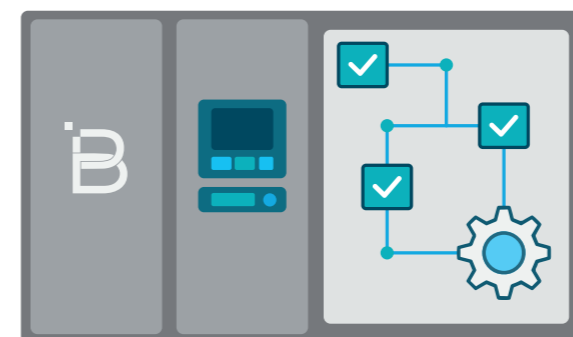

Строительно-монтажные и пусконаладочные работы

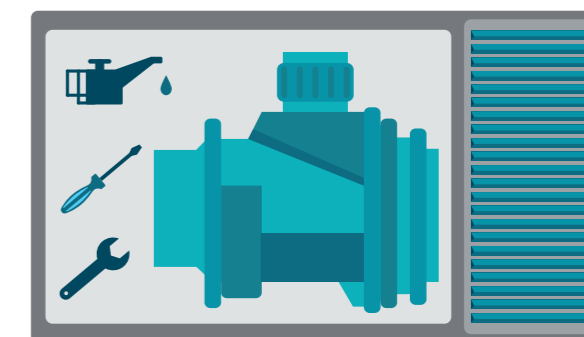

Техническое обслуживание, ремонт и модернизация

О КОМПАНИИ

ООО «Вэлтекс» на рынке компрессорного оборудования берет свое начало в 2014 году. Компания сразу взяла курс на серьезную работу, крупных партнеров и клиентов. И на сегодняшний момент является серьезным игроком на рынке компрессорного оборудования, азотных и воздушных станций.

Вэлтекс специализируется на производстве компрессорного оборудования премиум-сегмента и предоставлении услуг в комплексе: от разработки и производства азотных и воздушных станций до ввода оборудования в эксплуатацию и его послепродажного обслуживания.

Компания стремится стать лидером в отрасли за счет надежного и проверенного оборудования. Налаживание долгосрочных партнерских отношений путем предоставления качественного продукта - одна из главных целей компании.



ОТРАСЛИ ОБСЛУЖИВАНИЯ



НАША МИССИЯ — обеспечивать все виды производства необходимыми видами технических газов посредством собственных уникальных разработок, включающих современные компрессоры и новейшие технологии разделения газов и управления технологическими процессами.



**НЕФТЕГАЗОВАЯ
ПРОМЫШЛЕННОСТЬ**



**ГОРНАЯ
ПРОМЫШЛЕННОСТЬ**



**ПИЩЕВАЯ
ПРОМЫШЛЕННОСТЬ
И ВИНОДЕЛИЕ**



МЕТАЛЛУРГИЯ



**ЭЛЕКТРОННАЯ
ПРОМЫШЛЕННОСТЬ**



ФАРМАКОЛОГИЯ

В

ОТРАСЛИ ОБСЛУЖИВАНИЯ



НЕФТЕГАЗОВАЯ ПРОМЫШЛЕННОСТЬ

Оборудование, разработанное компанией Вэлтекс применяется для:

- Установки системы азотного пожаротушения;
- Создания инертной среды;
- Консервации оборудования и емкостей азотом;
- Питания, продувки отбойного и пневмоинструмента сжатым воздухом;
- Осушки трубопровода азотом;
- Защиты скважин от коррозии;
- Освоения скважин азотом;
- Питания приборов КИПиА;
- Газлифтного способа добычи нефти при помощи закачки в пласт азота;
- Продувки факельных коллекторов азотом;
- Инертизации трубопровода под давлением;
- Перекачки природного газа;
- Управления приводами ЗРА (импульсный азот).



ПИЩЕВАЯ ПРОМЫШЛЕННОСТЬ

В пищевой промышленности оборудование Вэлтекс применяется для:

- Установки системы азотного пожаротушения;
- Консервации оборудования и емкостей азотом;
- Защиты процессов от окисления;
- Упаковки и хранения продуктов питания;
- Применения азота в масложировой продукции;
- Продувки и осушения зерна;
- Очистки ковшей элеватора;
- Промышленных процессов выпечки;
- Применения азота в пивоварении;
- Применения азота в виноделии.

МЕТАЛЛУРГИЧЕСКАЯ ПРОМЫШЛЕННОСТЬ

В металлургической промышленности оборудование Вэлтекс используют для:

- Создания инертной среды;
- Питания, продувки отбойного и пневмоинструмента сжатым воздухом;
- Лазерной резки и сварки;
- Отжига черных и цветных металлов.



ЭЛЕКТРОННАЯ ПРОМЫШЛЕННОСТЬ

Оборудование, разработанное компанией Вэлтекс применяется для:

- Создания охлаждающего воздуха;
- Очистки помещения;
- Сортировки, упаковки, транспортировки;
- Проведения испытаний;
- Продувки и очистки применяемой на производстве воды;
- Пайки при создании плат и труб.



ГОРНОДОБЫВАЮЩАЯ ПРОМЫШЛЕННОСТЬ

Оборудование, разработанное компанией Вэлтекс применяется для:

- Установки системы азотного пожаротушения;
- Создания инертной среды;
- Работы электрических и пневматических инструментов;
- Подачи и транспортировки полезных ископаемых;
- Комплексной системы вентиляции;
- Питания, продувки отбойного и пневмоинструмента сжатым воздухом.



ФАРМАЦЕВТИКА И МЕДИЦИНА

Фармацевтическая отрасль и медицина применяют оборудование Вэлтекс для:

- Продувки (снижения уровня кислорода и пара);
- Хранения активных компонентов и готовой фармацевтической продукции;
- Манометрических испытаний;
- Транспортировки фармацевтической продукции;
- Упаковки фармацевтической продукции;
- Проведения лабораторных исследований.



ВЭЛТЕКС - ЭТО



Стабильное, надежное
и высококачественное
оборудование

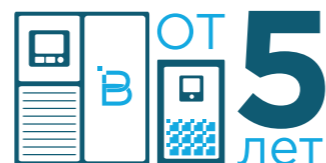

Гарантия на
оборудование -
5 лет и более



Опытный и
профессиональный
коллектив

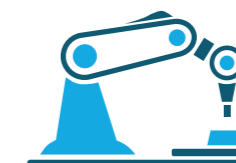

Собственное
производство
по всей России



Сервис и полная
техническая
поддержка



ПРЕИМУЩЕСТВА

Повышенная надежность:

- Тщательное проектирование оборудования с учетом особенностей эксплуатации оборудования.
- Применение только качественных комплектующих.
- Работа с лучшими поставщиками оборудования.
- Контроль качества на всех стадиях производства.



Простота эксплуатации. Достигается за счет использования современных систем управления и контроля за технологическими процессами. Высокая степень автоматизации позволяет установкам работать в круглосуточном режиме без участия человека. Данные о работе оборудования автоматически передаются в круглосуточный сервисный центр.



Энергоэффективность.

При одинаковых затратах электроэнергии установки Вэлтекс обеспечивают в среднем на 12-15% больше азота по производительности при заданной концентрации по сравнению с конкурентами.



Проектирование:

- Предварительное проектирование
- Уточнение особенностей условий эксплуатации
- Представление концептуального решения
- Проектирование установки



НОВЫЕ ТЕХНОЛОГИИ

ПАТЕНТЫ

Технологии, применяемые ранее при разработке компрессорного оборудования, со временем устаревают и уже не соответствуют требованиям промышленных предприятий, поэтому специалисты компании Вэлтекс уделяют большое внимание новым разработкам в области газоразделения и компримирования воздуха.

Имея в своей структуре научно-исследовательскую группу, компания разработала и запатентовала:



Патент № 202532
«Установка компрессорная
комбинированная»



Патент на полезную модель
№ 201616 «Установка
компрессорная азотная
с газопоршневым
приводом».



Патент № 181320
«Мембранный
газоразделительный
модуль».



Патенты.
Компания «Вэлтекс» имеет патенты на собственное оборудование, которое успешно внедрено в работу.



Свидетельства и сертификаты.
У компании есть все необходимые свидетельства и сертификаты для производства и проектирования.



Профессиональный персонал.
Все сотрудники компании являются квалифицированными профессионалами.



Современное оборудование.
Все работы производятся на современном и высококлассном оборудовании.

ЛИЦЕНЗИИ И СЕРТИФИКАТЫ



Компания **Вэлтекс** обладает всеми необходимыми лицензиями и сертификатами, в том числе на предприятии внедрена интегрированная система менеджмента качества, подтверждающая соответствие требованиям Международного сертификата ISO 9001 «Системы менеджмента качества», ISO 14001 «Системы экологического менеджмента», OHSAS 18001 «Системы менеджмента управления профессиональной безопасностью и здоровьем».

Техническое оборудование Вэлтекс соответствует требованиям технических регламентов Таможенного союза ЕАЭС, современным стандартам качества. Компания является членом Ассоциации ЭАЦП «Проектный портал».

ЦЕННОСТИ



Развитие через инновации.

Для нас крайне важно производить высококачественное и энергоэффективное оборудование, развешивать и внедрять новые технологии. Наша миссия – обеспечивать все виды производства необходимыми видами технических газов посредством собственных уникальных разработок, включающих современные компрессоры и новейшие технологии разделения газов и управления технологическими процессами.

Постоянно совершенствуя продукты за счет инновационных решений, мы стремимся обеспечить вам максимальную выгоду и уверенность в будущем вашего бизнеса. Мы считаем, что самое главное в нашей работе – это устойчивое развитие.



На основе взаимодействия.

В процессе долгосрочного взаимодействия с нашими заказчиками мы изучили их потребности и задачи, а также накопили обширные знания о производственных процессах в разных отраслях промышленности. Мы всегда открыты к конструктивному диалогу с нашими заказчиками и серьезно подходим к каждому проекту, что позволяет нам гибко адаптировать решения к индивидуальным требованиям заказчика.



Надежный партнер.

Имея представительства более чем в 10 регионах России, мы оказываем поддержку заказчикам в любом месте, в любое время. С 2014 года мы достигли больших результатов в разработке промышленных технологий: нами спроектировано огромное количество станций. Как надежный партнер, мы сделаем все возможное, чтобы наши технологии и знания способствовали росту и процветанию вашей компании. Вэлтекс – качественный и надежный партнер, на которого можно положиться. Эффективность вашего производства – наш приоритет!

ПРОЦЕСС ВЗАИМОДЕЙСТВИЯ

1

- Запрос заказчика
- Техническое задание

Этап получения и обработки запроса от заказчика. Составление полной картины требований от заказчика.

2

- Анализ технического задания
- Выезд инженера
- Пневмоаудит
- Инженерно-технический анализ
- Обмен информацией с заказчиком, уточнение информации

Работа с заявкой. Формирование и проработка технического задания. Выезд специалиста на место и более подробная работа с заказчиком, понимание возможных нюансов.

3

- Проектирование
- Подбор оборудования
- Инжиниринг систем
- Модернизация
- Комплект проектно-конструкторской документации
- Прохождение экспертизы
- Инженерно-техническое заключение и обследование

Основной этап – производство. На данном этапе оборудование из чертежей и проектов превращается в рабочую систему.

4

- Сдача-приемка заказчиком

Поставка оборудования. Пусконаладочные работы. Доставка и сдача оборудования заказчику. Внесение возможных правок и дополнений. Установка на место работы.

5

- Удаленный контроль и мониторинг оборудования
- Техническое обслуживание
- Инженерная поддержка
- Гарантии

После сдачи компания «Вэлтекс» осуществляет полный контроль и сопровождение оборудования.

МЫ ПРОИЗВОДИМ

ООО «Вэлтекс» производит как воздушные и азотные станции для постоянной подачи сжатого очищенного азота или воздуха, так и составные их части: компрессоры винтовые, поршневые, генераторы азота, смазочные и другие обслуживающие материалы.

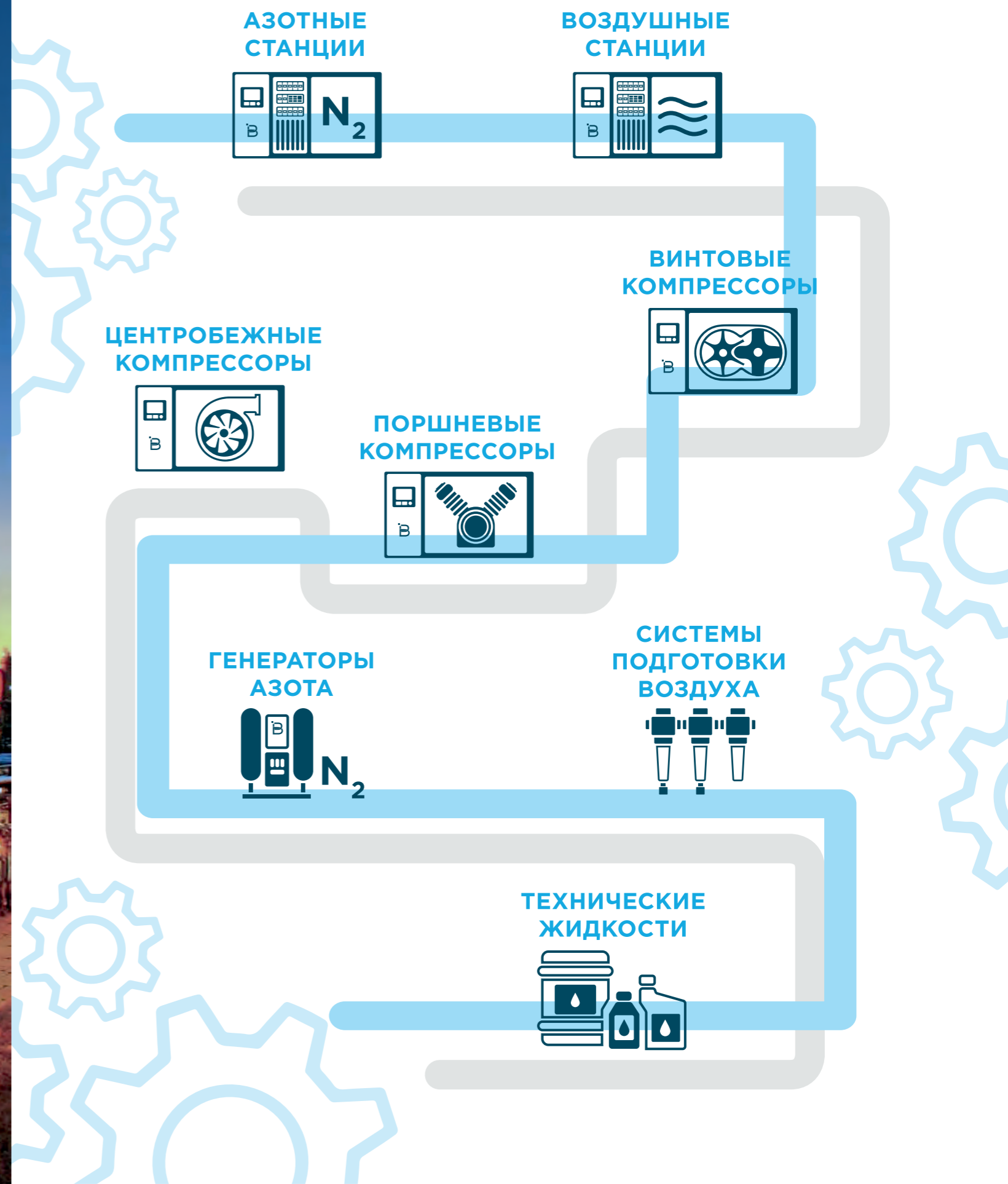

ТЕХНОЛОГИИ РАЗДЕЛЕНИЯ ГАЗОВ

МЕМБРАННЫЕ ТЕХНОЛОГИИ РАЗДЕЛЕНИЯ ГАЗОВ (МГМ)



В МГМ установлены мембранные картриджи, в которых происходит процесс сепарации воздуха и его обеднение по кислороду. Газы, прошедшие через стенки волокон мембранных картриджей (пермеат), выводятся в атмосферу за пределы блок-контейнера. Полученная газовая смесь выходит из МГМ.

Главные преимущества:

- Компактность размещения
- Мобильность. Станцию с МГМ в блок-контейнере можно установить на шасси и перевозить с объекта на объект без сложных манипуляций с монтажом.

Компания **Вэлтекс** является производителем запатентованного мембранного газоразделительного модуля - МГМ, широко применяющегося в различных отраслях промышленности в том числе нефтегазовой, металлургической, пищевой и многих других.

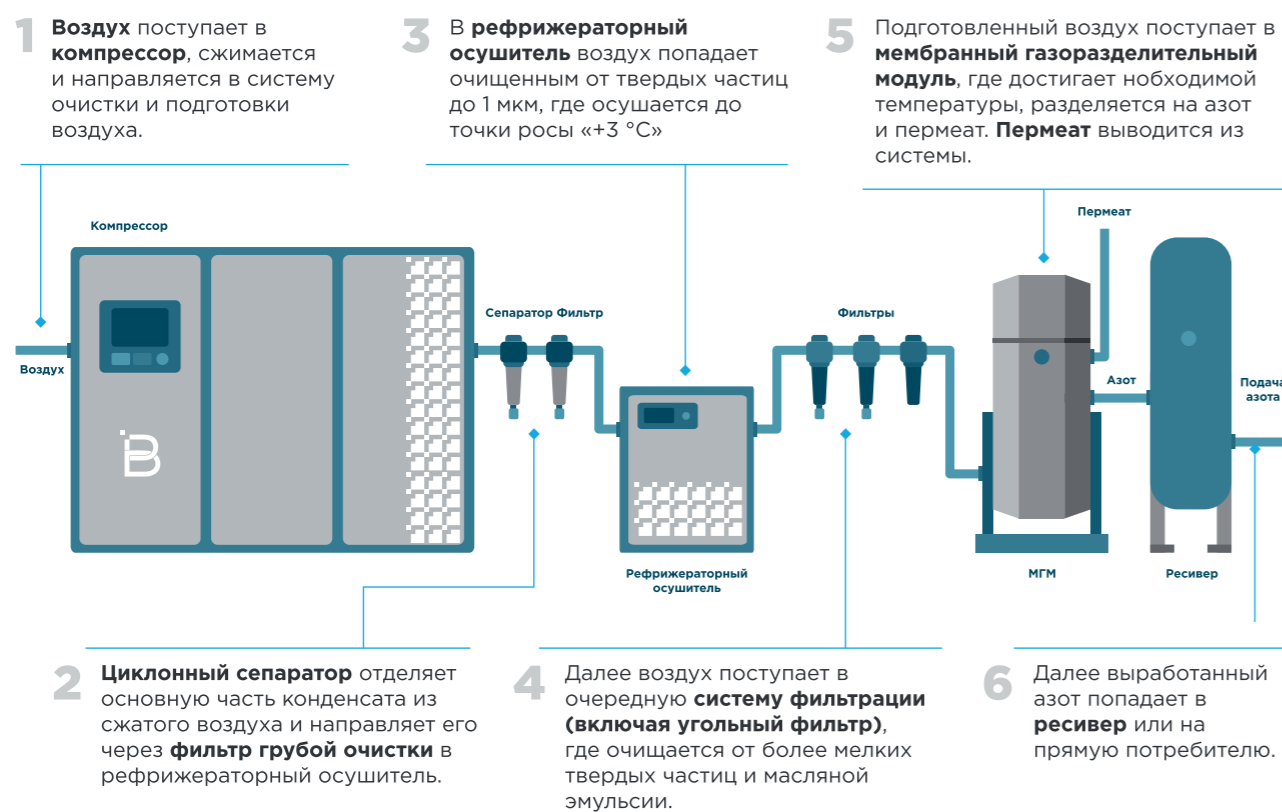

КОРОТКОЦИКЛОВАЯ АДСОРБЦИЯ (КЦА)



Азотные станции с КЦА состоят из компрессорного оборудования, накопительных воздушных ресиверов, адсорбционного генератора азота и буферных азотных ресиверов. Количество и объем воздушных и азотных ресиверов зависит от производительности азотной станции. Габариты адсорбционной азотной станции равной производительности в сравнении с мембранной больше за счет использования воздушных и азотных ресиверов.

Главные преимущества:

- Расширенный диапазон концентрации продуктового азота (от 95% до 99.9999%)
- Низкая точка росы продуктового азота (до -70 °С и ниже).
- Быстрый выход на рабочую чистоту при непродолжительном простое оборудования.

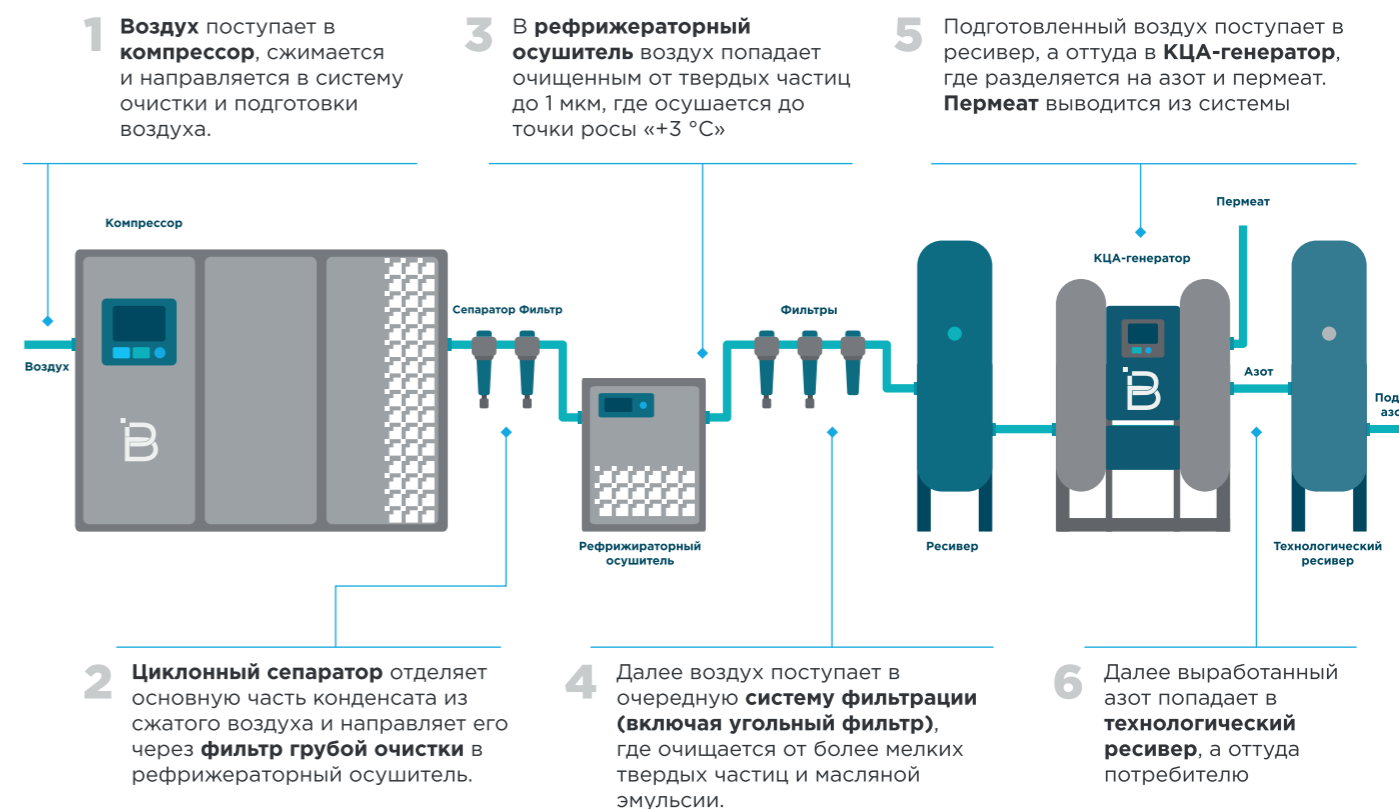

ВЫВОД:

Если для получения азота требуется мобильность с возможностью быстрого передвижения станции, но чистота азота не играет ключевую роль, то следует выбрать **азотную станцию с мембранной технологией разделения газов (МГМ)**.

Если же требуется азот чистотой выше 99,6%, Ваш выбор - **азотная станция с короткоциклового адсорбцией (КЦА)**.

ГЕНЕРАТОРЫ АЗОТА

Генераторы азота могут поставляться как в составе азотных станций, так и отдельно, как самостоятельная единица.

Компания Вэлтекс производит 2 основных вида генераторов азота: запатентованный мембранный газораспределительный модуль (МГМ) и генератор короткоциклового адсорбции (КЦА).

■ Мембранные газоразделительные модули (МГМ)

Разделение смеси с помощью мембранной технологии происходит за счет разницы парциальных давлений на внешней и внутренней поверхностях полволоконной мембраны. Газы, «быстро» проникающие через полимерную мембрану, поступают внутрь волокон и выходят из мембранного картриджа через один из выходных патрубков. Газы, «медленно» проникающие через мембрану, выходят из мембранного модуля через второй выходной патрубок.



Компактность



Возможность установки в любом положении



■ Генератор короткоциклового адсорбции (КЦА)

Короткоцикловая адсорбция — это технология разделения воздуха. Для получения азота применяется углеродное молекулярное сито, представляющее собой гранулы с особой пористой структурой. При прохождении через УМС сжатого воздуха под определенным давлением за счет разницы в размере молекул кислорода и азота адсорбент удерживает на своей поверхности молекулы кислорода и водяного пара, позволяя азоту проходить дальше.



Работа в постоянном режиме 24/7

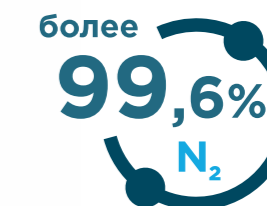

Чистота азота на выходе более 99,6%



■ Блочно-модульные азотные станции

Одним из самых популярных видов исполнения азотных установок является блочно-модульное исполнение. Этот вид сочетает в себе гибкость применения, автономность и надежность эксплуатации на любых объектах. Все блочно-модульные азотные установки компании Вэлтекс проектируются таким образом, чтобы не иметь ограничений по транспортно-габаритным характеристикам. Блочно-модульные азотные установки производства компании Вэлтекс могут быть практически любой производительности в зависимости от потребности в азоте. Температура эксплуатации станций: $-60 \dots +40 \text{ C}^\circ$.



Работа в постоянном режиме 24/7



Чистота азота на выходе до 99,9999%



Автоматическая система управления



Работа в постоянном режиме 24/7

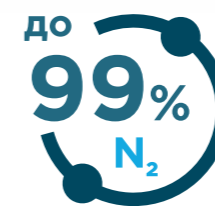

Чистота азота на выходе до 99%

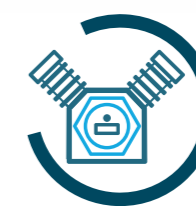

Поршневой компрессор



Винтовой компрессор

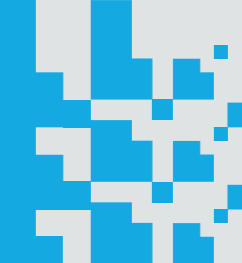

■ Передвижные азотные станции

Самоходные или буксируемые (передвижные) азотные компрессорные установки применяются в тех случаях, когда требуется работа установки непродолжительное время (от нескольких часов до нескольких месяцев) на разных объектах или их группах, например, на нефтяных и газовых скважинах. Передвижные азотные компрессорные установки позволяют получать азот производительностью до $1800 \text{ м}^3/\text{час}$, давлением до 400 бар, концентрацией азота от 90% до 99%. Температура эксплуатации станций: $-45 \dots +40 \text{ C}^\circ$.



■ Азотные станции на общей раме

Азотные компрессорные установки на общей раме (SKID) являются «компромиссным» вариантом между блочно-модульным и цеховым исполнением. Сочетают в себе мобильность (в пределах предприятия) и меньшую по сравнению с блочно-модульными установками стоимость за счет отсутствия систем жизнеобеспечения и прочих. Они позволяют обеспечивать азотом потребителей любое количество времени и перемещаться в пределах цеха, здания, предприятия в зависимости от потребности.



Работа в постоянном режиме 24/7



Чистота азота на выходе до 99,9999%



Доп. экономия на кузовах, освещении и т.д.

■ Азотные станции на открытой площадке

Там, где в производственных помещениях (цехах) имеется достаточное количество пространства, имеет смысл рассматривать применение азотной компрессорной установки в цеховом исполнении. Этот вид исполнения позволяет применять только непосредственно технологическое оборудование азотной установки без дополнительных систем, так как используются имеющиеся в цеху системы (вентиляции, отопления, освещения и прочих).

Азотные установки цехового исполнения производства компании Вэлтекс могут быть любой производительности в зависимости от потребности в азоте, чистотой по азоту от 90% до 99,9999%, давлением до 1100 бар. Ограничением здесь является только объем внутреннего пространства самого здания.



Свободная расстановка



Макс. экономия на системе обеспечения

ВОЗДУШНЫЕ СТАНЦИИ

Воздух в промышленности используется достаточно широко. Для приведения его в рабочее состояние используют компрессорные станции.

Применение компрессорных станций:

- Для обеспечения сжатым воздухом различных пневмосистем
- Для продувки и опрессовки трубопроводов
- В технологических системах нефтегазодобывающих, промышленных и энергетических предприятий
- Объекты железной дороги и т.д.

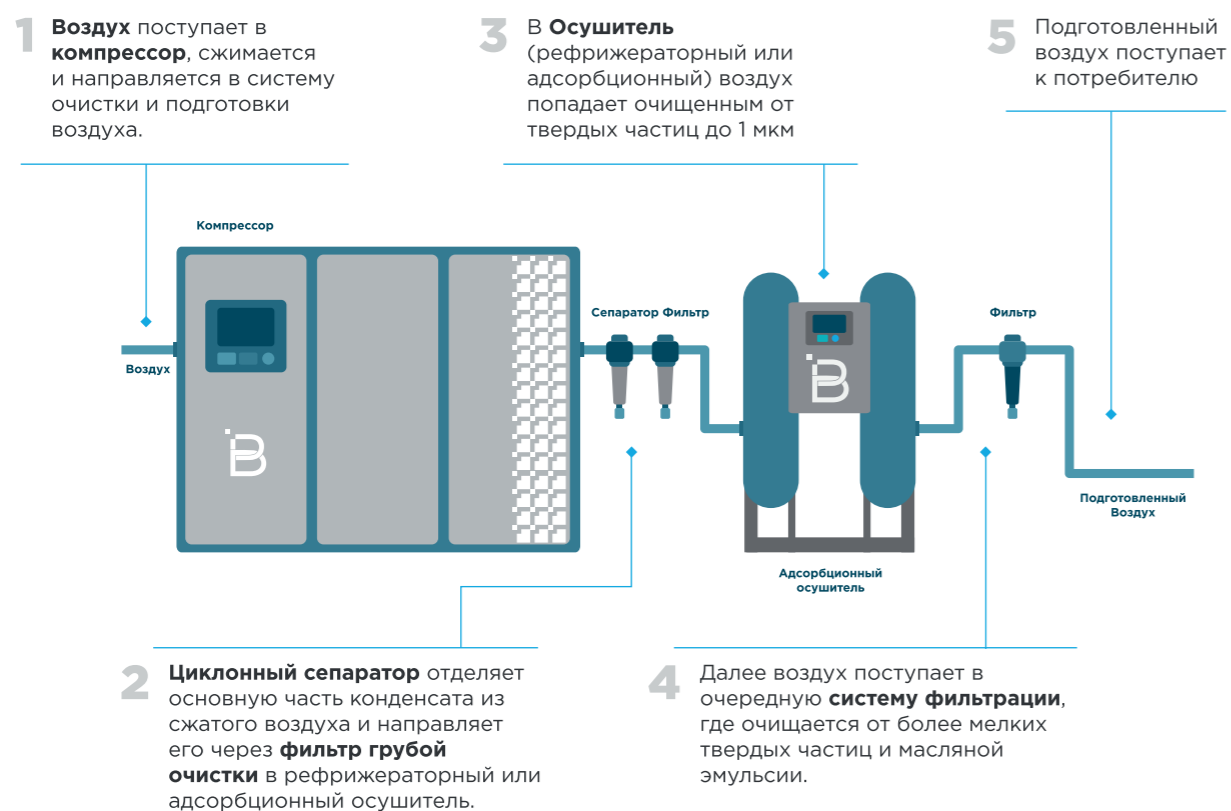

Воздушные станции

Воздушные компрессорные установки серии ВГС представляют из себя смонтированные в стандартном контейнере готовые решения по производству сжатого воздуха на промышленных предприятиях.

Воздушные компрессорные станции Вэлтекс выполняются как на раме, так и в блок-контейнере, и на автомобильных шасси.

Выбор комплектации воздушной станции зависит от требований заказчика. Основными позициями для правильного подбора являются:

- Необходимое давление
- Чистота воздуха на выходе
- Возможность передвижения (мобильность)
- Необходимость автоматизации управления



Работа в постоянном режиме 24/7



Автоматическая система управления

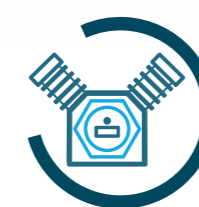

Поршневой компрессор



Винтовой компрессор



Центробежный компрессор

ВИНТОВЫЕ КОМПРЕССОРЫ

Винтовой компрессор предназначен для обеспечения непрерывной подачи сжатого воздуха.

Он создает непрерывный ровный поток сжатой среды, что позволяет обойтись без дополнительного оборудования, такого как: ресивер, клапан и другие. Благодаря своей конструкции винтовой компрессор не боится пыльного воздуха и обходится без ремонта основных элементов до трехсот тысяч мото-часов. Также отличительной особенностью является очень долгий непрерывный режим работы.

Винтовые компрессоры условно делятся на два типа: безмасляные и маслозаполненные.

ПРИНЦИП РАБОТЫ

Основным узлом винтового компрессора является винтовой блок, который состоит из корпуса и расположенной в нем винтовой пары – ведущего и ведомого ротора.

После начала вращения роторной пары через впускное отверстие и регулятор всасывания начинает поступать воздух, который заполняет винтовые впадины по всей длине. Дальнейшее проворачивание винтов уменьшает объем рабочей камеры и увеличивает давление в ней. Когда впадины винта соединяются с выпускным отверстием компрессора, сжатая среда через радиатор охлаждения выходит через выпускное окно агрегата.

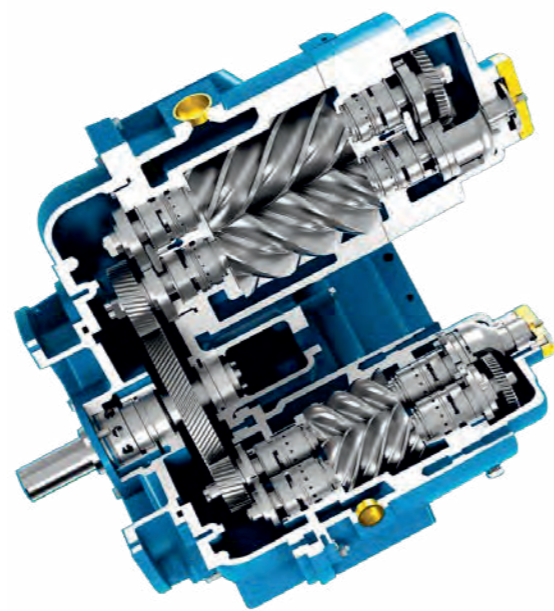

ВОЗДУХ
БЕЗМАСЛЯНЫЙ
КЛАСС 0
ГОСТ Р ИСО 8573



Безмасляные компрессоры «Вэлтекс» способны производить воздух наивысшего класса качества по ГОСТ Р ИСО 8573.

Безмасляные винтовые компрессоры

Сжатие воздуха осуществляется последовательно в двух ступенях - низкого и высокого давления. Компрессор оснащается межступенчатым, концевым и масляным охладителями.

Тип покрытия винтовых пар – полимер на основе сульфида молибдена.

Тип охлаждения – воздушное.

Частотно-регулируемый привод выполнен по технологии с использованием постоянных гибридных магнитов. Винтовой блок расположен на одной раме с электроприводом и крепится виброизолирующими подушками к основанию рамы.

Маслозаполненные винтовые компрессоры

За счет использования смазочного материала в работе компрессора можно значительно увеличить нагрузку на механизм, что позволит получить максимальную производительность. Также масло является и охлаждающим элементом, что увеличивает и без того продолжительный срок работы компрессора.



Винтовой компрессор



Самый надежный



Работа в постоянном режиме 24/7



ПОРШНЕВЫЕ КОМПРЕССОРЫ

Поршневой компрессор является одним из первых видов компрессорных установок, который широко используется и на сегодняшний день.

В зависимости от модификации поршневого компрессора меняются его рабочие показатели и диапазон производительности. Возможность интенсивной эксплуатации данного вида компрессорного оборудования позволяет использовать поршневой компрессор как на крупных промышленных предприятиях, так и на небольших производствах.

Поршневые компрессоры Вэлтекс разрабатываются с безмасляной и маслосмазываемой технологией, имеют варианты давления до 400 бар и могут использоваться для различных газов.

ПРИНЦИП РАБОТЫ

Воздух оказывается в воздушном фильтре, где пыль и другие частицы остаются захваченными фильтром. Затем движение поршня вниз вызывает всасывание воздуха сквозь открытый в это время клапан. Достигая нижней точки, поршень устремляется вверх, всасывающий клапан на этот момент закрывается. Давление поршня на воздух, оказавшийся в изолированной среде, приводит к уменьшению его объема и увеличению внутреннего давления. Нагнетательный клапан открывается в момент критической близости верхней мертвой точки движения поршня и происходит высвобождение сжатой среды. Так, цикл за циклом, компрессор накачивает воздухом ресивер до необходимого уровня давления.

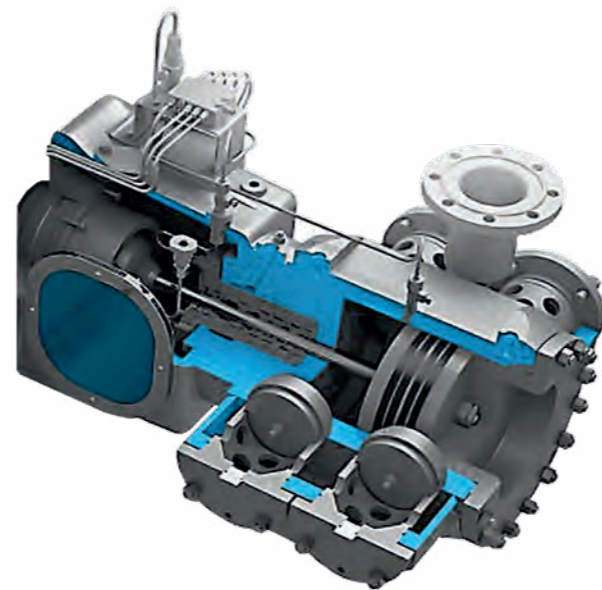

Главной особенностью поршневых компрессоров является возможность получения высокого давления до 400 бар.

■ Оппозитные поршневые компрессоры

Оппозитный компрессор — поршневой компрессор, оси цилиндров которого расположены в двух противоположных от коленчатого вала направлениях и лежат в горизонтальной плоскости. Оппозитное исполнение поршневых компрессоров средней и высокой производительности – это результат технологического прогресса.

В основе принципа работы лежат поршни, которые двигаются на встречу друг другу. Таким компрессорам присущи высокая динамичность и уравновешенность, компактность и небольшой вес.

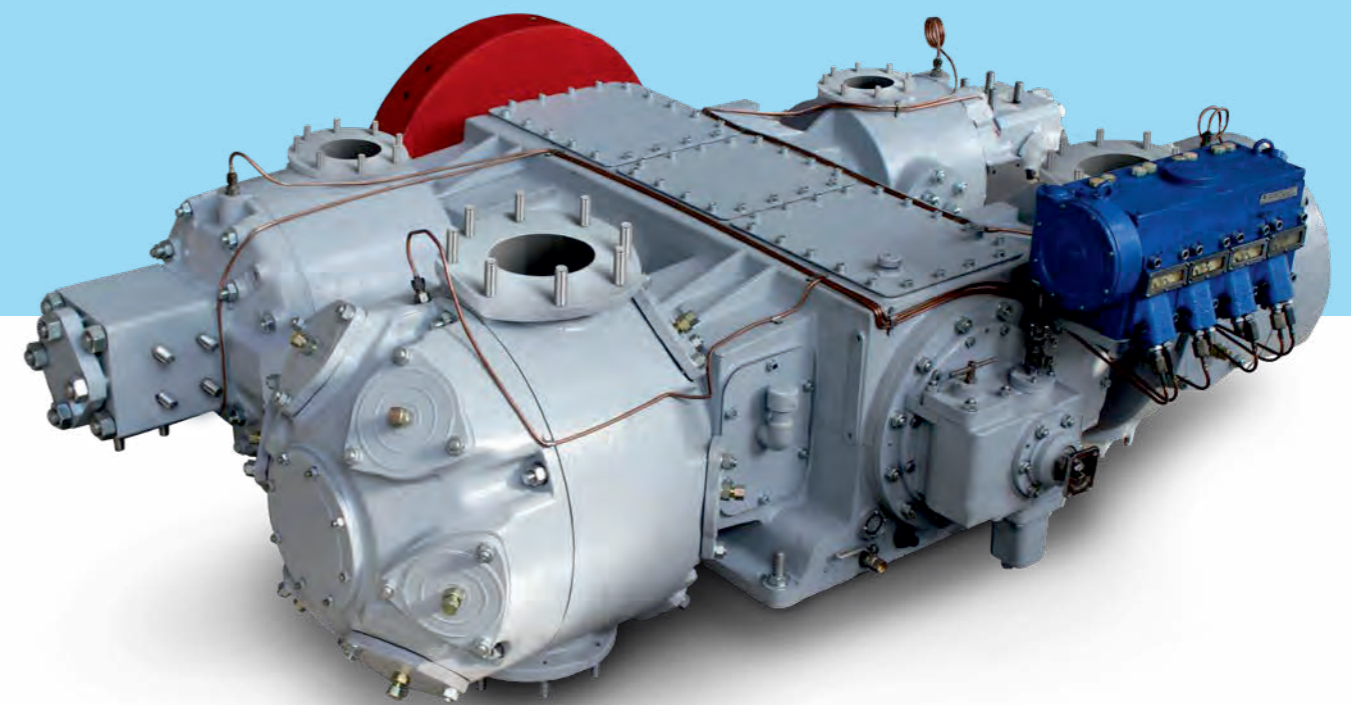

Простое обслуживание



Максимальное давление



Простота ремонта

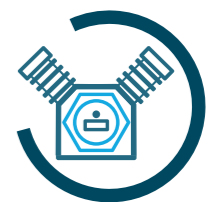

Поршневой компрессор

ТЕХНИЧЕСКИЕ ХАРАКТЕРИСТИКИ ВИНТОВЫХ МАСЛОЗАПОЛНЕННЫХ КОМПРЕССОРОВ

Обозначение модели, базовое исполнение	Наименование и значение показателя						Масса, кг
	Объемная производительность, м ³ /мин*	Давление нагнетания, избыточное, номинальное, бар	Номинальная мощность, кВт	Габаритные размеры, мм, не более			
				Длина	Ширина	Высота	
ВКМ-250-8 Д	51,0	8	250	3600	2200	2200	6000
ВКМ-250-13 Д	38,0	13	250	3600	2200	2200	6000
ВКМ-250-10 Д	45,8	10	250	3600	2200	2200	6000
ВКМ-280-7 Д	60,0	7	280	4000	2300	2300	6800
ВКМ-280-8 Д	57,0	8	280	4000	2300	2300	6800
ВКМ-280-13 Д	43,0	13	280	4000	2300	2300	6800
ВКМ-280-10 Д	50,0	10	280	4000	2300	2300	6800
ВКМ-315-7 Д	65,0	7	315	4000	2300	2300	7000
ВКМ-315-8 Д	62,0	8	315	4000	2300	2300	7000
ВКМ-315-13 Д	50,5	13	315	4000	2300	2300	7000
ВКМ-315-10 Д	56,0	10	315	4000	2300	2300	7000
ВКМ-355-7 Д	75,0	7	355	4200	2200	2350	8500
ВКМ-355-8 Д	73,0	8	355	4200	2200	2350	8500
ВКМ-355-13 Д	55,0	13	355	4200	2200	2350	8500
ВКМ-355-10 Д	64,0	10	355	4200	2200	2350	8500
ВКМ-400-7 Д	84,0	7	400	4200	2200	2350	9000
ВКМ-400-8 Д	82,0	8	400	4200	2200	2350	9000
ВКМ-400-10 Д	72,0	10	400	4200	2200	2350	9000
ВКМ-400-13 Д	61,0	13	400	4200	2200	2350	9000
ВКМ-400-10 Д	72,0	10	400	4200	2200	2350	9000

ТЕХНИЧЕСКИЕ ХАРАКТЕРИСТИКИ ВКМР

ВКМР-7,5	0,33 - 1,10	8-13	7,5	900	650	850	190
ВКМР-11	0,51 - 1,70	8-13	11	1000	740	1100	320
ВКМР-15	0,69 - 2,30	8-13	15	1000	740	1100	340
ВКМР-22	1,02 - 3,40	8-13	22	1070	840	1260	430
ВКМР-30	1,5 - 5,00	8-13	30	1070	840	1260	600
ВКМР-37	1,92 - 6,40	8-13	37	1200	1000	1390	650
ВКМР-45	2,16 - 7,20	8-13	45	1200	1000	1390	730
ВКМР-55	2,82 - 9,40	8-13	55	1700	1200	1550	950
ВКМР-75	3,66 - 12,20	8-13	75	1700	1200	1550	1050
ВКМР-90	4,56 - 15,20	8-13	90	2100	1300	1650	1420
ВКМР-110	5,97 - 19,90	8-13	110	2500	1650	1900	2200
ВКМР-132	6,9 - 23,00	8-13	132	2500	1650	1900	2400
ВКМР-160	8,34-27,8	8-13	160	3000	1900	1950	3650
ВКМР-185	9,36-31,2	8-13	185	3000	1900	1950	3950
ВКМР-200	10,2-34,0	8-13	200	3600	2200	2200	4200
ВКМР-220	10,5-35,0	8-13	220	3600	2200	2200	4600
ВКМР-250	12,45-41,5	8-13	250	3600	2200	2200	5900
ВКМР-280	15,18-50,60	8-13	280	3600	2200	2200	6000
ВКМР-315	16,77-55,90	8-13	315	4600	2300	2430	7800
ВКМР-355	19,62-65,40	8-13	355	4600	2300	2430	8200
ВКМР-22 Д	1,29 - 4,30	7-13	22	1500	1000	1350	650
ВКМР-30 Д	1,8 - 6,00	7-13	30	1500	1000	1350	700
ВКМР-37 Д	2,13 - 7,10	7-13	37	1500	1000	1350	750
ВКМР-45 Д	3 - 10,00	7-13	45	2100	1300	1650	1250
ВКМР-55 Д	3,9 - 13,00	7-13	55	2100	1300	1650	1300
ВКМР-75 Д	4,65 - 15,50	7-13	75	2100	1300	1650	1350
ВКМР-90 Д	5,94 - 19,80	7-13	90	2500	1650	1900	2700
ВКМР-110 Д	7,2 - 24,00	7-13	110	2500	1650	1900	2800
ВКМР-132 Д	8,25 - 27,50	7-13	132	2500	1650	1900	3000
ВКМР-160 Д	9,9 - 33,00	7-13	160	3000	1900	1950	4300
ВКМР-185 Д	11,7 - 39,00	7-13	185	3000	1900	1950	4400
ВКМР-200 Д	13,05 - 43,50	7-13	200	3600	2200	2200	5000
ВКМР-220 Д	15,45 - 51,50	7-13	220	3600	2200	2200	5500
ВКМР-250 Д	16,2 - 54,00	7-13	250	3600	2200	2200	6000
ВКМР-280 Д	18 - 60,00	7-13	280	4000	2300	2300	6800
ВКМР-315 Д	19,5 - 65,00	7-13	315	4000	2300	2300	7000
ВКМР-355 Д	22,5 - 75,00	7-13	355	4200	2200	2350	8500
ВКМР-400 Д	25,2 - 84,00	7-13	400	4200	2200	2350	9000

СМАЗОЧНЫЕ МАТЕРИАЛЫ

Для корректной работы и оптимизации технического обслуживания оборудования компания **Вэлтекс** совместно с лидерами рынка разработала и производит собственную линейку масел и технических жидкостей «ВэлОйл». В линейке масел есть все необходимые типы для охвата основных видов компрессоров. Также **ВэлОйл** производит охлаждающую жидкость, помогающую продлить срок службы оборудования.

<p>Масло минеральное ВэлОйл М-46</p> <p>для компрессоров небольших или с малой наработкой, для эконом-сегмента</p>	<p>Масло синтетическое ВэлОйл SY-46</p> <p>для большинства винтовых маслозаполненных компрессоров</p>	<p>Масло дизельное ВэлОйл DM</p> <p>для дизельных двигателей отечественного производства</p>
<p>Масло минеральное ВэлОйл MH-68</p> <p>для редукторов безмасляных компрессоров</p>	<p>Масло синтетическое ВэлОйл SYH-68</p> <p>для компрессоров, работающих в тяжелых и жарких условиях</p>	<p>Масло дизельное ВэлОйл DS</p> <p>для дизельных двигателей иностранного производства</p>
<p>Масло минеральное ВэлОйл S Ultra</p> <p>для винтовых маслозаполненных и безмасляных компрессоров</p>	<p>Масло минеральное ВэлОйл P</p> <p>для поршневых компрессоров отечественного производства</p>	
<p>Масло минеральное ВэлОйл SE Ultra</p> <p>для винтовых маслозаполненных и безмасляных компрессоров</p>	<p>Масло минеральное ВэлОйл PH</p> <p>для поршневых компрессоров импортного производства</p>	

ПРЕИМУЩЕСТВА

- Повышение рабочих ресурсов
- Экономия
- Высокий межсервисный интервал
- Высокое качество
- Использование современных материалов и технологий



СОБСТВЕННАЯ СЕРВИСНАЯ СЛУЖБА

Компания **Вэлтекс** нацелена на максимальное удовлетворение потребностей своих заказчиков, производя гарантийное и пост-гарантийное обслуживание своих систем с предоставлением качественного сервиса мирового уровня, создавая основу качественного развития российской промышленности, комфортной и безопасной среды проживания человека.



Послепродажное обслуживание и ремонт поставляемого промышленного оборудования. Благодаря накопленному опыту наших сервисных инженеров мы предоставляем полную гарантию технического оборудования.



Собственная мобильная служба сервиса. Комплексное сервисное и техническое сопровождение поставляемого компрессорного и газоразделительного оборудования на всей территории страны.

УСЛУГИ СЕРВИСНОЙ СЛУЖБЫ

 Монтаж и шефмонтаж оборудования	 Пуско-наладочные работы	 Пнеumoаудит и модернизация оборудования
 Договоры на техническое обслуживание	 Дистанционный контроль	 Текущий и плановый ремонт

Компания **Вэлтекс** гарантирует оперативный выезд в любую точку страны, быстрое и качественное проведение работ, полное документальное сопровождение всех работ по сервисному обслуживанию, начиная от чек-листов профессиональной диагностики и оценки состояния оборудования, до предоставления технических отчетов по факту выполнения работ, оформления всех необходимых закрывающих документов.

СЕРВИСНОЕ ОБСЛУЖИВАНИЕ КОМПРЕССОРОВ

Сервисное (техническое) обслуживание оборудования необходимо проводить регулярно и постоянно, только в этом случае бесперебойная работа компрессорной установки гарантирована и позволяет избежать неисправностей на ранней стадии.

Пропуск планового технического осмотра компрессорного оборудования ведет к внеплановому ТО, которое проводится при возникновении аварийных ситуаций.



ТЕХНИЧЕСКОЕ ОБСЛУЖИВАНИЕ

Техническое обслуживание бывает плановое (ежедневное и периодическое) и внеплановое, которое проводится в случае аварийной ситуации.



ЕЖЕДНЕВНОЕ ОБСЛУЖИВАНИЕ

Проводится, как правило, эксплуатирующим персоналом и служит для профилактики и предотвращения неисправностей. Пропуск ежедневного технического обслуживания влечет за собой развитие возможных поломок, которые можно устранить при ежедневном осмотре.



ПЕРИОДИЧЕСКОЕ ТЕХНИЧЕСКОЕ ОБСЛУЖИВАНИЕ

Проводится через определенное количество наработанных установкой часов. Как правило, проверяются основные критически важные узлы оборудования, а также системы автоматического управления, состояние охладителей и теплообменников, меняются комплектующие, отработавшие необходимое количество часов и другие работы.

ПРОЦЕСС СЕРВИСНОГО ОБСЛУЖИВАНИЯ

Качественное техническое обслуживание позволяет предотвратить серьезные поломки, простои и финансовые потери.

01. Выезд на объект.

На этом этапе специалисты Вэлтекс выезжают на объект эксплуатации оборудования, заполняют чек-лист, фиксируют результаты внешнего осмотра, фактические параметры работы, неисправности и проблемы оборудования, результаты диагностики.

02. Анализ данных и составление смет.

На основании чек-листов специалисты выявляют не соответствия и формируют перечень задач для их устранения, предоставляют смету Заказчику.

03. Подготовка и выполнение работ.

После согласования сметы и заключения договора на сервисное обслуживание (или ремонт, если это требуется) мы согласовываем сроки, время и порядок проведения работ. Выполняем работы.

04. Подписание итоговых документов.

Один из самых ответственных этапов - правильное оформление и подписание актов выполненных работ. Наши специалисты предоставляют все документы в установленном договором сроки.

ДИАГНОСТИКА КОМПРЕССОРОВ, КОМПРЕССОРНОГО ОБОРУДОВАНИЯ

Компания **Вэлтекс** проводит диагностику, капитальный и текущий ремонты всех видов как отдельных компрессоров, так и компрессорных и воздухоразделительных установок, отдельных вспомогательных инженерных систем, отвечающих за жизнедеятельность станции.

Штат компании представлен высокопрофессиональными специалистами, которые оснащены специализированным инструментом для проведения полномасштабной диагностики и ремонта и имеют все необходимые разрешения для работ на производственных объектах, включая пожаро-взрывоопасные объекты.

ДИАГНОСТИКА

Диагностирование оборудования проводится с целью тестирования и регулировки установленных режимов эксплуатации. Данный этап проверяет корректность работы целой установки, при наличии неисправностей предваряет ремонт, позволяет выявить первопричину поломок и четко определить требуемый объем ремонта, стоимость и сроки его проведения.

При проведении диагностики специалисты компании Вэлтекс используют специальные инструменты и приборы для проведения анализа проб рабочей жидкости компрессорных установок.

РЕМОНТ КОМПРЕССОРНОГО ОБОРУДОВАНИЯ



Аварийный ремонт

Аварийный ремонт – это внеплановый ремонт, вызванный дефектами конструкции или изготовления оборудования, дефектами ремонта и нарушением правил технической эксплуатации. (ГОСТ 18322-2016).



Капитальный ремонт

Капитальный ремонт (плановый) – комплекс значительных работ по улучшению состояния инженерных коммуникаций и оборудования для восстановления полного ресурса объекта. (ГОСТ 18322-2016).

Перед проведением ремонта специалисты проводят изучение всей имеющейся документации оборудования, оценивают общее состояние установки, ее узлов и отдельных деталей, составляют Акт, Дефектную ведомость и Смету/Калькуляцию, на основании которых определяется объем, степень сложности, стоимость и сроки ремонта. Завершает ремонтные работы запуск и комплексная проверка установки.

По итогу всех работ Заказчику предоставляется Технический отчет о проделанном ремонте, даются рекомендации по корректирующим мероприятиям и их порядку.

Компания **Вэлтекс** предоставляет гарантию на проведенный ремонт компрессорного оборудования.

МОДЕРНИЗАЦИЯ АЗОТНЫХ КОМПРЕССОРНЫХ СТАНЦИЙ И ПНЕВМОАУДИТ

Компания **Вэлтекс** предлагает энергоэффективные инженерные решения, нацеленные на оптимизацию работы вашего оборудования и экономию затрат при эксплуатации вашей пневмосистемы.

Основная цель – увеличение прибыли вашего предприятия за счет снижения потерь производственного процесса. Рекомендации по увеличению надежности и сроков службы пневмосистем позволяют реализовать эту цель.

Для этого специалисты Вэлтекс проводят аудит пневмосети, выявляют реальное положение дел существующей станции, исключают ошибки при выборе будущего компрессорного оборудования и систем подготовки сжатого воздуха, систем разделения воздуха и помогают сэкономить существенные средства при его покупке и эксплуатации.

ПНЕВМОАУДИТ КОМПРЕССОРОВ ПРЕДПРИЯТИЙ ПОЗВОЛЯЕТ:

- выяснить фактическое потребление газов
- оценить основное и вспомогательное оборудование по выработке сжатого воздуха/азота
- подобрать наиболее эффективное оборудование
- спроектировать систему с учетом всех требований и рекомендаций

ВИДЫ АУДИТА

Первичный аудит

Предпусковой или первичный аудит проводится на этапе проектирования предприятия и его технологических линий производства. Все действия в рамках пневмоаудита подкрепляются технико-экономическим обоснованием и целесообразностью выбора промышленного оборудования.

Вторичный аудит

Осуществляется на действующих предприятиях, которым необходима реконструкция производства. Он направлен на анализ существующих потребностей в сжатом воздухе, азоте и прочих газах и подборку нового оборудования, либо выдачу рекомендаций по реконструкции.

ЭТАПЫ ПРОВЕДЕНИЯ ПНЕВМОАУДИТА ПРЕДПРИЯТИЙ:

- 01.** Анализ технических характеристик и параметров компрессорного оборудования.
- 02.** Анализ существующих пневмосистем и их особенностей.
- 03.** Контроль и проверка качества сжатого воздуха, азота и других газов, определение утечек, оценка основных параметров вырабатываемого воздуха/газа.
- 04.** Заключение об энергоэффективности пневмосистем предприятия.
- 05.** Рекомендации или разработка технико-экономического обоснования для модернизации производства.



МОДЕРНИЗАЦИЯ КОМПРЕССОРНОГО ОБОРУДОВАНИЯ

Модернизация существующих азотных станций и воздушных станций требуется тогда, когда большая часть оборудования уже выработала свой ресурс, либо подходит к истечению срока эксплуатации и требует замены, либо когда наблюдаются потеря эксплуатационных характеристик, периодические сбои и выходы из строя отдельных составных частей, или когда в азотных станциях реализованы устаревшие конструкторские и инженерные решения, не позволяющие достигать высоких эксплуатационных показателей в силу существующих ограничений устаревших моделей, которые могут быть устранены дополнительным оснащением, или когда используемое оборудование в силу конструктивных ошибок и недоработок не позволяет достичь максимальной энергоэффективности и высоких эксплуатационных показателей.

При модернизации компрессорного оборудования клиенты акцентируют внимание на следующие нюансы: устранение существующих или потенциальных неполадок, надежность работы оборудования, новые функциональные возможности, снижение потребления энергии.

ЭТАПЫ ПРОВЕДЕНИЯ МОДЕРНИЗАЦИИ:

- выявление фактической или ожидаемой потребности предприятия в газе или сжатом воздухе;
- полная диагностика и дефектовка оборудования;
- утверждение характера модернизации и ее объема;
- подбор и поставка необходимого оборудования;
- проектирование;
- непосредственное производство работ по модернизации;
- проведение приемо-сдаточных испытаний системы в присутствии Заказчика;
- введение обновленной пневмосистемы в эксплуатацию.



За время своей работы специалисты компании Вэлтекс наработали солидный портфель заказов в сегменте модернизации. А индивидуальный подход к клиенту и квалификация инженерно-конструкторского состава компании дополнили портфель положительными отзывами.

Мы проводим модернизацию газоразделительных блоков и работаем с основными методами разделения газа: адсорбционным и мембранным. В зависимости от установленной первопричины проводится комплекс мероприятий по модернизации, восстановлению или повышению эксплуатационных характеристик газоразделительных модулей. Компания Вэлтекс готова предложить лучшее на сегодняшний день инженерное решение.



ПУСКОНАЛАДОЧНЫЕ РАБОТЫ КОМПРЕССОРНЫХ УСТАНОВОК

Монтаж и пусконаладочные работы необходимо доверять высококвалифицированным специалистам, в противном случае при недобросовестном подходе к процессу запуска оборудования возможны дальнейшие перебои в работе или полный отказ работы компрессора.

МОНТАЖ И ПУСКОНАЛАДКА КОМПРЕССОРНОГО ОБОРУДОВАНИЯ СОСТОИТ ИЗ СЛЕДУЮЩИХ ЭТАПОВ:

- | | | | | |
|---|---|---|--|---|
| 01.
Составление технического задания на подключение с учетом рекомендаций по монтажу специалистов Вэлтекс и пожеланий Заказчика | 02.
Определение места для монтажа компрессорной установки | 03.
Монтаж и обвязка оборудования | 04.
Подключение и проверка систем автоматики | 05.
Монтаж и подключение оборудования |
|---|---|---|--|---|

Монтаж и запуск осуществляется на основании проекта и рекомендаций производителей компрессорного оборудования. Качественный и своевременный анализ места установки и все необходимые мероприятия по монтажу, запуску и тестированию систем компрессорной станции, согласно имеющемуся проекту и техническим условиям завода-изготовителя.

В соответствии с ГОСТ 15.001-88 «Система разработки и постановки продукции на производство. Продукция производственно-технического назначения» испытания могут быть осуществлены специализированной испытательной организацией или изготовителем оборудования.

Эти работы состоят из обкатки компрессора, измерений параметров его работы, проверки работы и взаимодействия узлов и деталей, герметичности системы, снятия вибрационных и шумовых характеристик, проверки работы системы автоматизации.

Окончанием пусконаладочных работ на компрессорной станции является непрерывная и бесперебойная деятельность всех агрегатов и всего вспомогательного оборудования по технологической схеме на параметрах, позволяющих обеспечить нормальную эксплуатацию. На основании испытаний оформляется акт о приемке компрессорной установки в эксплуатацию.

Компания **Вэлтекс** выполнит монтаж и пусконаладку любой сложности на территории заказчика и в установленный срок.

АВТОМАТИЗАЦИЯ И СИНХРОНИЗАЦИЯ ОБОРУДОВАНИЯ

Сжатый воздух получил широкое применение в различных отраслях промышленности. Но в то же время сжатый воздух является достаточно дорогим источником энергии. Минимизировать потери и добиться максимальной производительности компрессорного оборудования позволяют современные микропроцессорные системы управления.

Под автоматизацией компрессорного производства понимается внедрение в работу используемого оборудования контрольно-измерительной аппаратуры (КИПиА) и современных методов управления технологическими процессами.

КОМПРЕССОРНОЕ ОБОРУДОВАНИЕ

Компания Вэлтекс уделяет особое внимание автоматике и берет на вооружение лучшие решения в области автоматического управления.

Мы работаем с такими системами управления как Allen Bradley, Siemens, B&R, Schnieder, а также Fastwel, Berghof, Wago, Овен и прочими ПЛК на основе открытой среды разработки Codesys.

Проводим работы по импортозамещению, используя ПЛК отечественного производства, такие как Fastwel, Segnetics и Овен.



Специалисты компании Вэлтекс разрабатывают уникальные программы контроля и управления работой компрессорного парка и компрессорных станций с учетом особенностей отдельного промышленного предприятия или бизнеса. Один из наших приоритетов – повышение эффективности и отказоустойчивости оборудования за счет замены устаревших систем управления на более современные.

Мы организуем и предлагаем услугу удаленного мониторинга и ведем удаленное отслеживание корректности работы компрессорного оборудования, создаем отдельную платформу взаимодействия с каждым нашим заказчиком, в рамках которой он имеет оперативный доступ к истории работ с оборудованием и пневмосистемой.

Внедрение автоматизированных методов управления имеет множество преимуществ:

- повышает эффективность работы оборудования;
- образует необходимые связи между отдельными звеньями технологических цепочек;
- увеличивает объемы производства за счет новаций.

Помимо всего прочего автоматизация процесса управления и контроля компрессорного оборудования позволяет значительно повысить производительность труда. С помощью современных информационных систем вся информация и статистика работы оборудования стекается на единый пульт, что значительно сокращает штат дежурного персонала.

ПРОЕКТИРОВАНИЕ И ИНЖИНИРИНГ

Вопросы энергосбережения – важная часть в деятельности каждого современного предприятия. Решение данных вопросов заложено в оптимальном проектировании компрессорных станций, воздуходелительных установок, сетей сжатого воздуха и промышленных газов, а также других систем, связанных с компрессорным оборудованием, что в итоге позволяет повысить конкурентоспособность любого производства.

Одним из основных направлений деятельности компании Вэлтекс является проектирование и инжиниринг установок по производству азота/сжатого воздуха и реинжиниринг технологических процессов компрессорных и воздуходелительных станций.

Наличие в нашей компании производственных, проектно-конструкторских, инженерно-технологических, монтажно-строительных и сервисных подразделений, проектно-конструкторского бюро позволяет нам успешно решать поставленные задачи и разрабатывать сложные технические и проектные решения. Профессионализм и опыт наших специалистов позволяет применять самые современные инженерные решения для увеличения ресурсов и минимизации энергопотребления производства.

ПРОЦЕСС ПРОЕКТИРОВАНИЯ И ИНЖИНИРИНГА СОСТОИТ ИЗ НЕСКОЛЬКИХ ЭТАПОВ:

- | | | | |
|--|---|---|--|
| <p>01. Наличие потребности заказчика на создание установки по производству азота/сжатого воздуха.</p> | <p>02. Анализ поступившего технического задания, уточнение параметров и требований производства.</p> | <p>03. Проектирование станции по производству азота/сжатого воздуха.</p> | <p>04. Предоставление проектной, сметной и технической документации, состав разделов которых регламентирован Постановлением Правительства РФ от 16.02.2008 N 87 (ред. от 06.07.2019).</p> |
|--|---|---|--|

Мы выполняем полный проект создания, начиная с разработки проектно-конструкторской документации, заканчивая пусконаладкой, сдачей системы в эксплуатацию и последующим техническим обслуживанием.

НАШИ ПАРТНЕРЫ ПО ВСЕЙ РОССИИ

